

# AVENT®

Naturally

## EXPRESS



### Stérilisateur Micro-ondes EXPRESS AVENT

Pour fours micro-ondes de 500 à 1100W

#### Lisez attentivement le mode d'emploi et gardez-le.

Le stérilisateur Micro-ondes Express AVENT vous permet d'utiliser la puissance et la rapidité d'un four micro-ondes pour stériliser à la vapeur les accessoires repas de bébé. Vous pouvez y mettre biberons, tire-lait, coquilles et autres produits AVENT ainsi que tout article convenant à un micro-ondes et résistant à l'ébullition. Si vous avez un doute, consultez le fabricant.

#### • AVERTISSEMENT – TOUTE DEFAILLANCE AUX INSTRUCTIONS DONNEES DANS LE MODE D'EMPLOI RISQUE D'ENDOMMAGER CET APPAREIL ET/OU VOTRE FOUR.

- Versez toujours **200ml** d'eau avant chaque utilisation.
- Ne mettez jamais de solution ou pastille chimique de stérilisation dans votre stérilisateur à vapeur ou sur les articles à stériliser.
- Si votre four a un grill, assurez-vous qu'il est éteint et qu'il a refroidi avant d'y mettre votre stérilisateur.
- Suivez fidèlement les instructions sur la disposition des accessoires à l'intérieur, évitez de surcharger.
- Accordez toujours 2 minutes de refroidissement avant de retirer le stérilisateur du four.
- Quand vous le retirez, ATTENTION: il sera encore chaud.
- Quand vous soulevez le couvercle, faites attention à la vapeur qui va s'échapper.
- N'utilisez pas la poignée du couvercle pour porter le stérilisateur.
- Tenez-le hors de portée de jeunes enfants.

#### Contenu (voir dessin A)

- 1) **Couvercle**
  - a – Poignée du couvercle.
  - b – Fermetures de sécurité
- 2) **Grille à biberons**
  - a – Tige centrale
  - b – Fentes pour le tire-lait ISIS
  - c – Accroche-capuchons
  - d – Fentes pour goulot
- 3) **Base**

#### Avant chaque utilisation (Voir dessin B)

- Avant de les stériliser, lavez tous les accessoires à l'eau tiède savonneuse et rincez-les soigneusement à l'eau non adoucie.
- Retirez la grille à biberons et versez 200ml d'eau dans le réservoir.
- Remettez la grille dans la base.

Quand vous disposez vos accessoires dans le stérilisateur, assurez-vous que la vapeur a la place de circuler entre eux.

#### Pour mettre 4 biberons AVENT, 125ml OU 260ml (voir dessin C)

- Placez les biberons renversés autour de la tige centrale.
- Placez les tétines sur les bords et accrochez les capuchons au-dessus.
- Placez les bagues verticalement entre les capuchons.

#### Pour mettre 2 biberons AVENT 330ml (Voir dessin D)

- Engagez les goulots des biberons dans les fentes
- Disposez bagues, tétines et capuchons sur les bords.

#### Pour mettre le tire-lait ISIS AVENT (voir dessin E)

- Enfoncez le corps du tire-lait dans l'une des fentes pourvuées.
- Disposez les autres pièces du tire-lait et les biberons de conservation sur la grille.

#### Pour mettre de 1 à 4 biberons traditionnels (voir dessin F)

- Disposez les bagues autour de la tige centrale.
- Engagez les goulots des biberons dans les fentes.
- Disposez bagues, tétines et capuchons sur les bords.

#### Pour mettre d'autres accessoires

- Quand vous stérilisez d'autres accessoires, disposez-les sur la grille en faisant bien attention que la vapeur puisse circuler tout autour.

#### Pour stériliser

- **VERIFIEZ QUE VOUS AVEZ BIEN MIS LA QUANTITE D'EAU REQUISE (200ml).** S'il n'y a pas assez d'eau, cet appareil ou votre four risque de s'abîmer. S'il y a trop d'eau, la stérilisation n'est pas garantie.
- Fermez le couvercle et placez le stérilisateur dans le micro-ondes.

- Pour stériliser les biberons, les accessoires et le tire-lait ISIS AVENT: voir **TABLEAU A**.
- Pour stériliser autres biberons et accessoires: voir **TABLEAU B**.
- Ne dépassez pas ces indications.

#### • ATTENTION: ATTENDEZ AU MOINS 2 MINUTES AVANT DE SORTIR VOTRE STERILISATEUR DU FOUR. Ceci pour achever la stérilisation et pour laisser l'appareil refroidir un peu.

- Quand l'appareil a refroidi, ouvrez le couvercle en détachant une fermeture, puis l'autre.
- Après chaque stérilisation, videz l'eau qui reste et rincez pour éviter l'entartrage.
- Les accessoires restent stérilisés 3 heures dans l'appareil si vous laissez le couvercle.
- Vous pouvez mettre votre Stérilisateur micro-ondes Express AVENT au lave-vaisselle.

#### AVENT® à votre service

AVENT France, Glemsford, Suffolk,  
CO10 7QS, Angleterre  
Numéro Vert: 0800 90 81 54  
Email: france@cannonavent.com  
[www.aventbaby.com](http://www.aventbaby.com)

83 0081 0289 #1

#### VERSEZ TOUJOURS 200ML D'EAU AVANT CHAQUE UTILISATION

TABLEAU A		
PUISSANCE	PLEINE PUISSANCE	ATTENDRE
1000 - 1100w	4 minutes	2 minutes
800 - 950w	5 minutes	2 minutes
500 - 750w	7 minutes	2 minutes
TABLEAU B		
850 - 1100w	5 minutes	2 minutes
500 - 800w	8 minutes	2 minutes

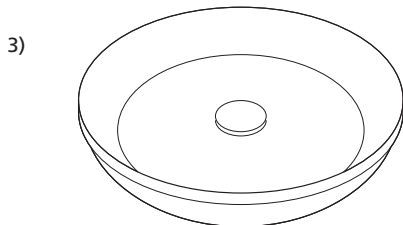
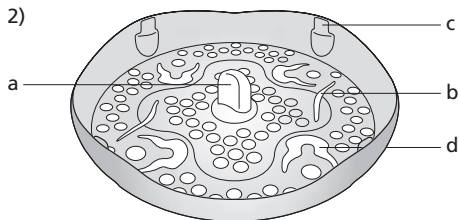
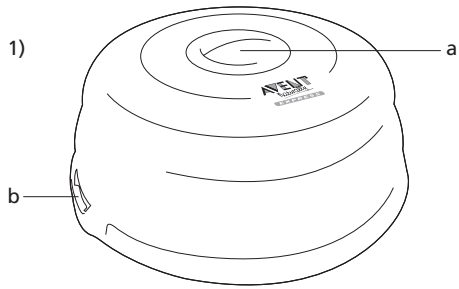
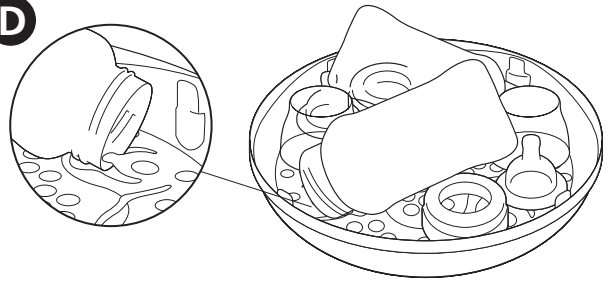
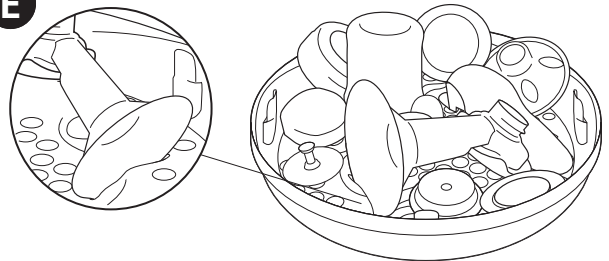
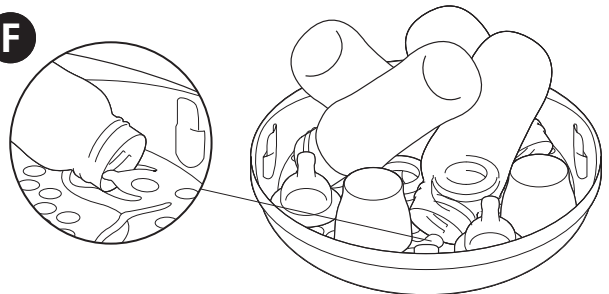
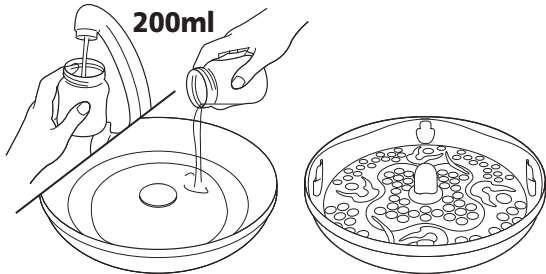
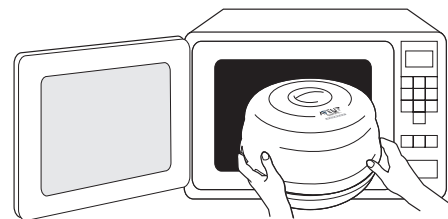
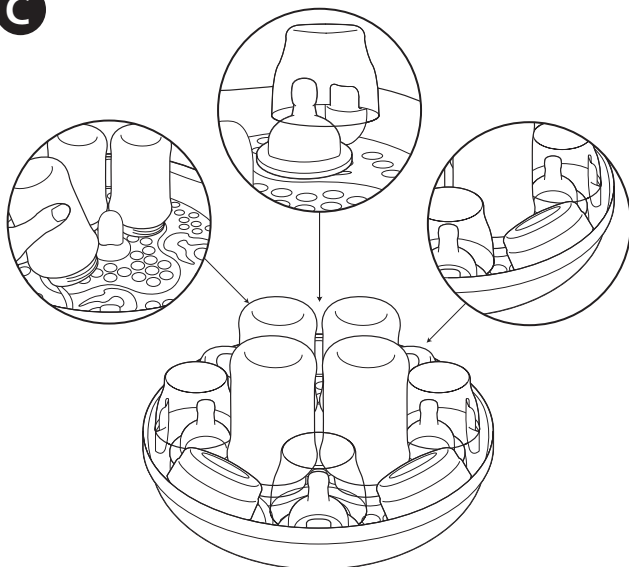
**A****D****E****F****B****C**

**UK:** See Table A and B  
**F:** Voir tableaux A et B  
**D:** Siehe Tabellen A und B  
**E:** Ver tabla A y B  
**I:** Vedere tabella A e B

